

HEADY

BENINCA[®]

Made in ITALY

راهنمای تنظیم تابلو فرمان: HEADY 230V

برند : BENINCA

ساخت کشور: ایتالیا

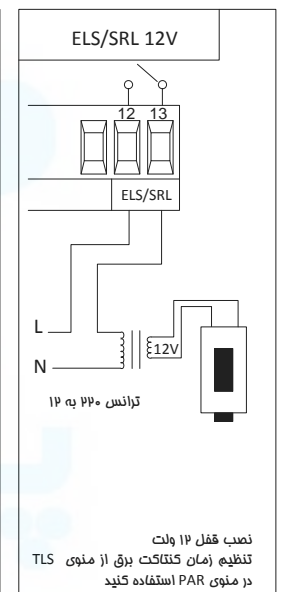
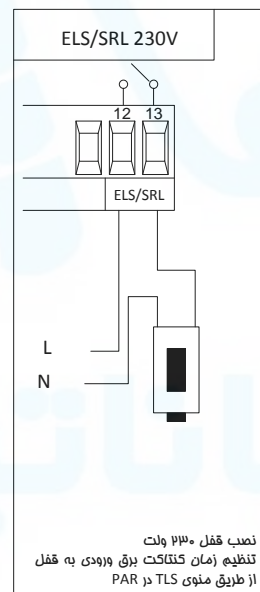
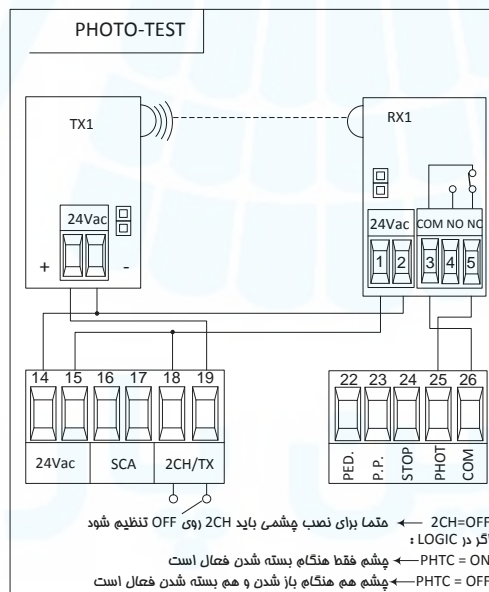
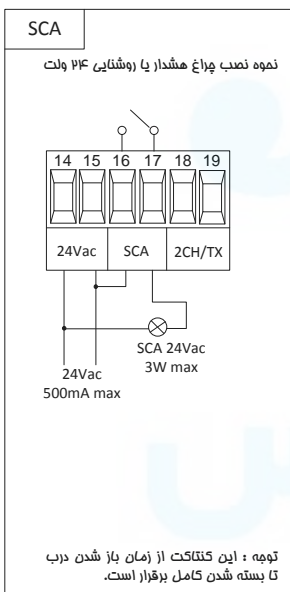
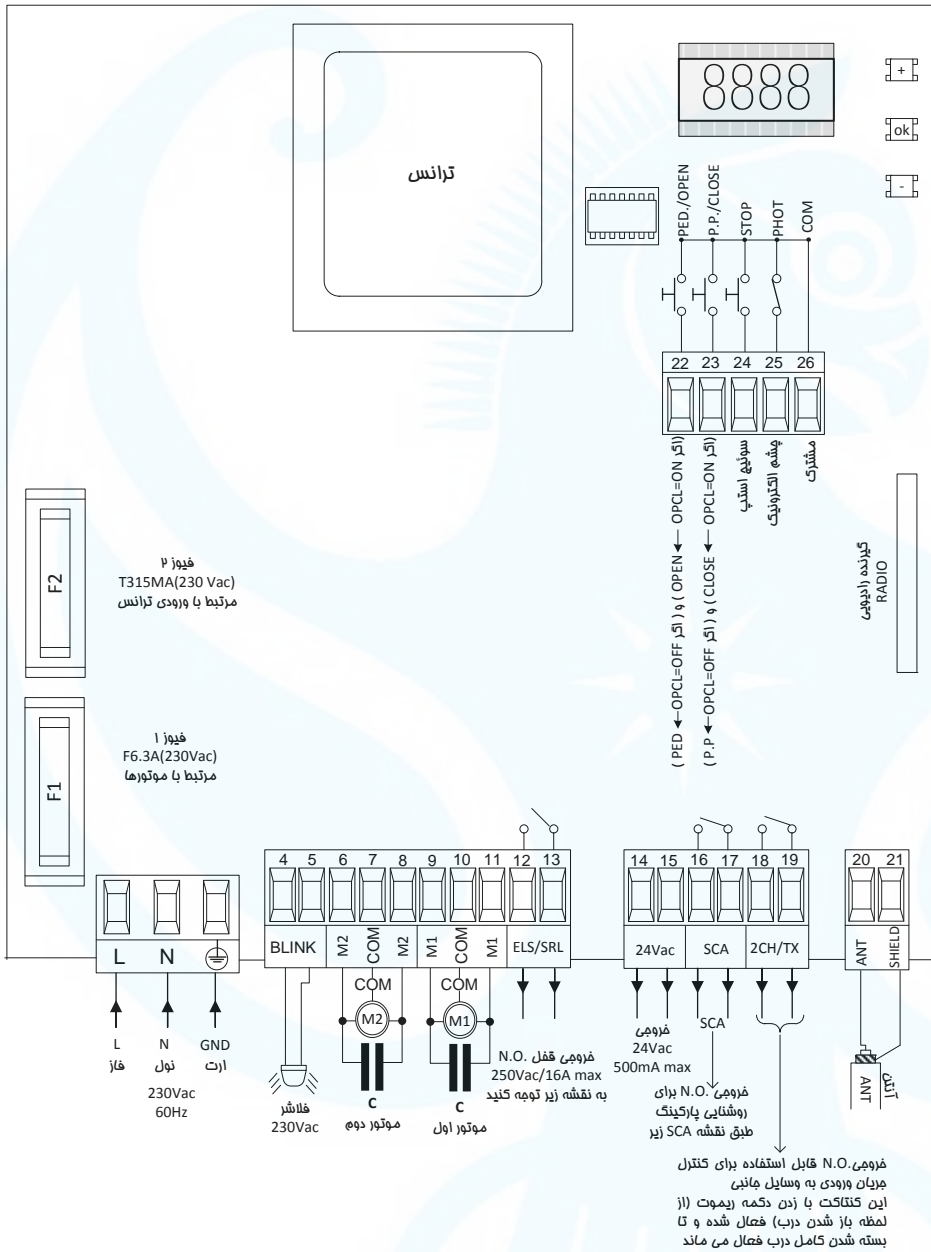

راهنما استفاده از کلیدهای روی تابلو فرمان

ok ورود به یک منو یا تایید مقدار انتخاب شده \uparrow/\downarrow یا به جایی میان منو های یک شافه خاص
 + اضافه کردن یا بالا رفتن در منوها تعیین مقدار، فعال و غیرفعال کردن یک ویژگی
 - کم کردن یا پایین آمدن در منوها برای برگشت به شافه قبلی در منوها یا خروج همزمان \uparrow/\downarrow

راهنما استفاده صفحه نمایش تابلو فرمان

تنظیم قابلیت ها: PPR
 فعال یا غیر فعال کردن قابلیت ها: LOG
 تنظیمات ریموت ها: RAJ
 تعداد کارکرد: NMAPN
 سرویس و نگهداری: MFC I
 تنظیم اتوماتیک: AUTO
 برگشت به تنظیمات کارخانه(پیش فرض): RES
 رمزگذاری: CODE

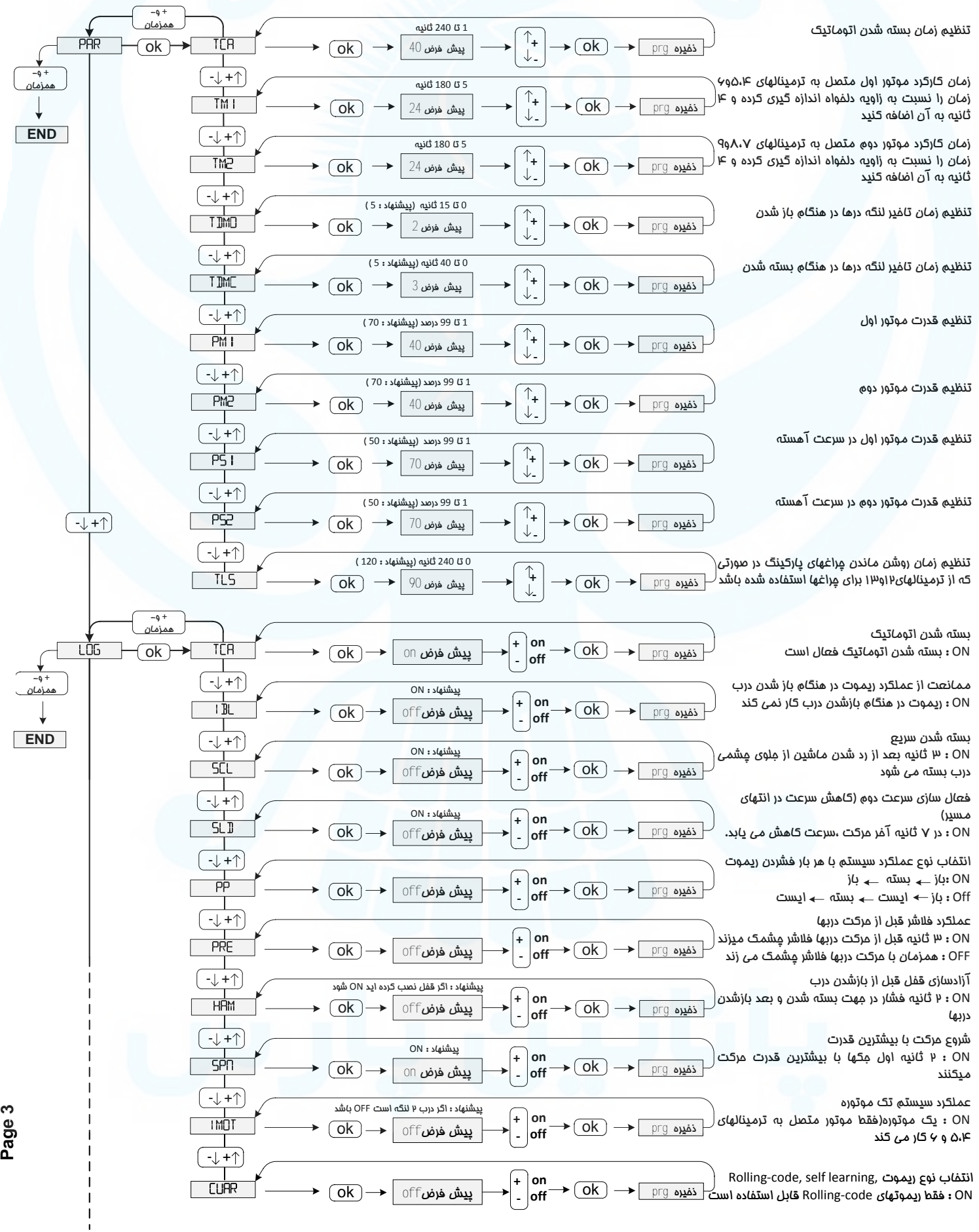

تنظیم زمان عملکرد پیشم الکترونیک

ON : پیشمی فقط در بسته شدن فعال است
OFF : پیشم هم در باز شدن و هم در بسته شدن فعال است.

تعیین عملکرد ترمینالهای ۲۲ و ۲۳
ON : ترمینال ۲۲ برای باز کردن و ترمینال ۲۳ برای بستن
OFF : ترمینال ۲۲ برای باز و بسته کردن و ترمینال ۲۳ برای تردد نفررو

تعیین عملکرد فرومی ترمینال های ۱۸ و ۱۹
OFF : تست پیشمی با هر بار عملکرد درب

اطمینان از بسته شدن قفل
ON : در لحظه آفر هنگام بسته شدن سیستم با سرعت و قدرت بالاتر بسته می شود

فعال بودن ریموت های معرفی شده
Off : غیرفعال کردن همه ریموتها تا زمانی که دوباره به حالت ON برگردد

معرفی ریموت جدید (دکمه سمت چپ)

معرفی کانال دوم ریموت برای فرومی AUX (سیستم متصل به فرومی ۱۸ و ۱۹)
به توضیح 2CH در LOG توجه کنید

معرفی ریموت برای تردد نفررو (باز شدن تک لنگه)

پاک کردن یک ریموت از حافظه

پاک کردن همه ریموتها (PRG همه ریموت ها پاک شدند)

نمایش تعداد کارکرد کامل دستگاه (باز + بسته)

مثال 3456 و 0012
تعداد کارکرد کامل : 00123456 بار

پیغام دوره سرویس و نگهداری
بعد از تعداد کارکرد به میزان تعیین شده برای اعلام دوره سرویس و نگهداری بعد از هر بار باز و بسته شدن فلاشر ۱۰ ثانیه روشن می ماند و بعد خاموش می شود

تنظیم اتوماتیک (برای تنظیم دقیق منوها توصیه می شود از این منو استفاده نکنید)
موتورها ابتدا در جهت بسته شدن کار می کنند و سپس در جهت باز شدن

پاک کردن تنظیمات و بازگشت به تنظیمات کارخانه (پیش فرض)
توجه: در این حالت ریموتها پاک نمی شود
برای پاک کردن ریموتها از منوی RRJ استفاده کنید

کد دهی
توجه: کد تنظیم شده را فراموش نکنید زیرا برای هر گونه تنظیم به این کد نیاز دارید

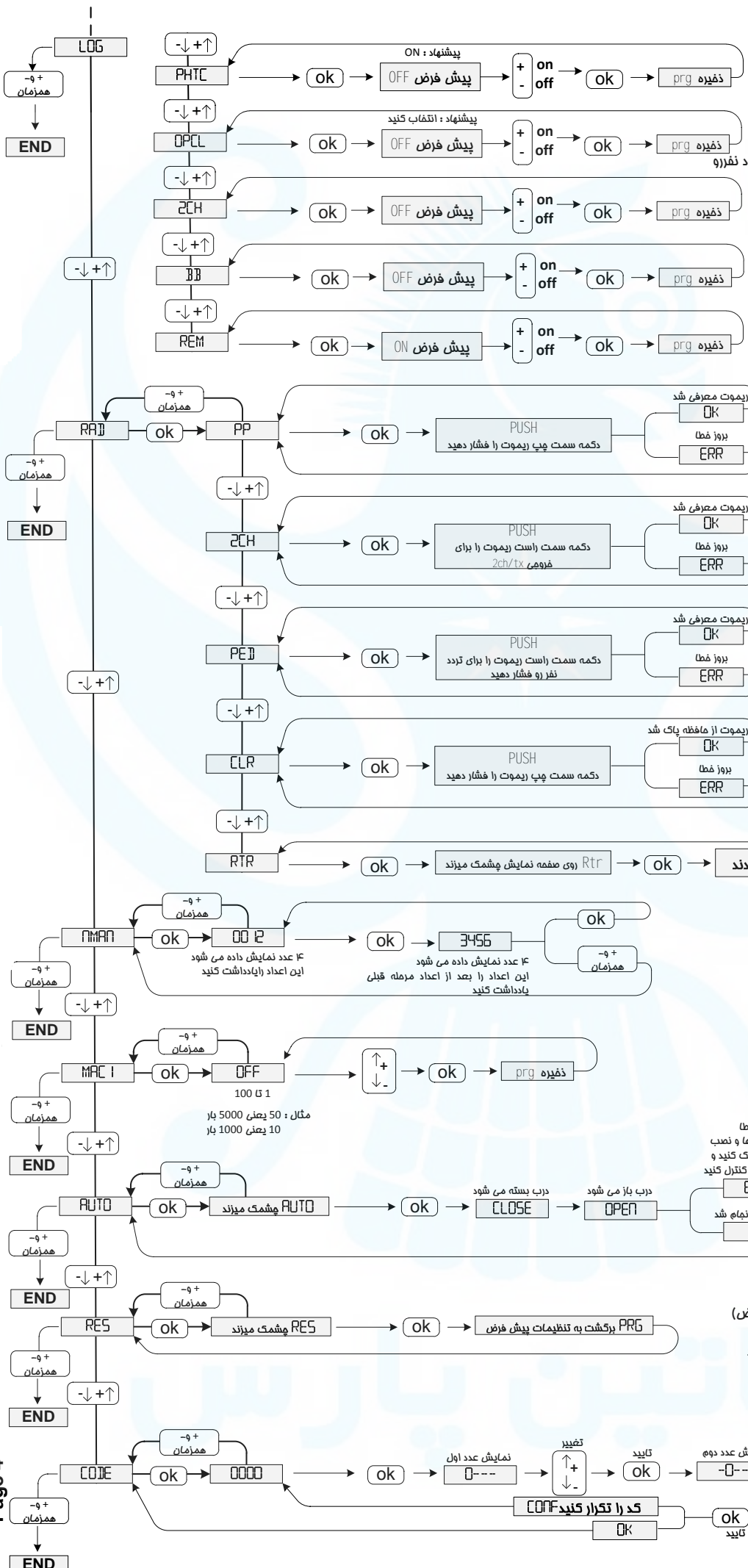

ریموت معرفی شد
ریموت معرفی شد
ریموت معرفی شد
ریموت از حافظه پاک شد
نمایش تعداد کارکرد کامل دستگاه (باز + بسته)
پیغام دوره سرویس و نگهداری
تنظیم اتوماتیک (برای تنظیم دقیق منوها توصیه می شود از این منو استفاده نکنید)
موتورها ابتدا در جهت بسته شدن کار می کنند و سپس در جهت باز شدن
پاک کردن تنظیمات و بازگشت به تنظیمات کارخانه (پیش فرض)
توجه: در این حالت ریموتها پاک نمی شود
برای پاک کردن ریموتها از منوی RRJ استفاده کنید
کد دهی
توجه: کد تنظیم شده را فراموش نکنید زیرا برای هر گونه تنظیم به این کد نیاز دارید

تشخیص وسایل جانبی

هر قسمت صفحه نمایش متصل به یک ورودی است. در صورت استفاده و فعال شدن وسیله جانبی، قسمت مربوطه روشن می شود

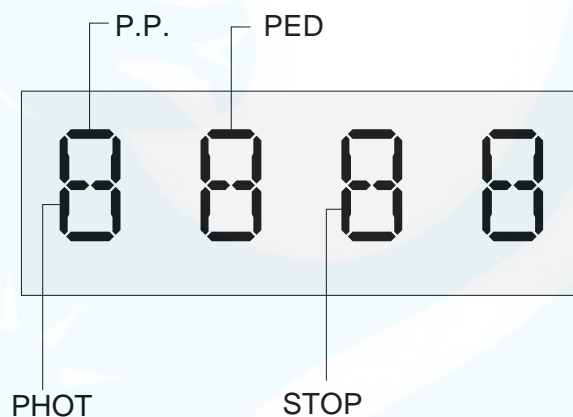

P.P. : سوئیچ متصل به ترمینال ۲۳ (P.P/CLOSE)

PED : سوئیچ متصل به ترمینال ۲۲ (PED/OPEN)

PHOT : چشم متصل به ترمینال ۲۵ (PHOT)

STOP : سوئیچ متصل به ترمینال ۲۴ (STOP)

پاناتین پارس